

## ТЕХНИЧЕСКИЕ ХАРАКТЕРИСТИКИ

Подключение	400 В, 50 Гц, 3 м кабель, пятиконтактный, трехфазный
Мощность (кВт)	0,5/0,7
Предохранитель (А)	16
Защита	IP 54 (защита от брызг)
Количество оборотов в минуту	160/320
Габариты (ДхШхВ)	622 x 310 x 535 мм
Вес (кг)	~ 40

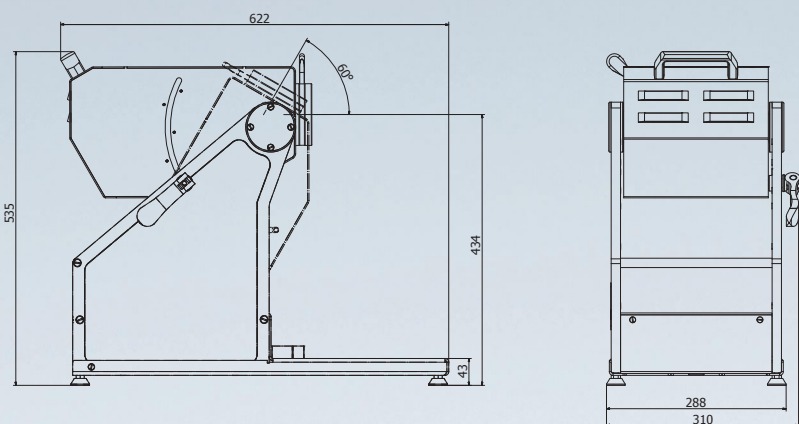

М 4 Многоцелевая кухонная машина

## ПРОИЗВОДИТЕЛЬНОСТЬ ПЕРЕРАБОТКИ

Описание	Применение	Производительность**
Арочный дисковый нож, однолопастной	Нарезка овощей	50 - 200 кг/ч
Арочный дисковый нож, двухлопастной	Нарезка мягких овощей	50 - 100 кг/ч
Серповидный дисковый нож	Нарезка вареного картофеля	80 - 150 кг/ч
Диск для шинковки	Шинковка, например, редьки, картофеля, моркови, сыра Гауда	120 - 200 кг/ч
Тёрочный диск	Тёрка, например, хлеба, орехов, шоколада, сыра	50 - 120 кг/ч
Тёрочный диск для картофеля	Тёрка, например, картофеля, сыра Пармезан	50 кг/ч
Тёрочный диск	Тёрка, например, картофеля	50 кг/ч
Насадка для нарезки кубиками	Нарезка кубиками овощей и фруктов	120 - 200 кг/ч

\*\*Производительность зависит от толщины нарезки и вида продукта

На иллюстрациях приведены общие изображения, которые могут отличаться от фактического исполнения. Компания оставляет за собой право вносить технические изменения. Другие аксессуары можно найти в нашем прайс-листе. За ошибки при печати компания ответственности не несет.

\*Обозначенные звездочкой артикулы относятся к рекомендуемой базовой комплектации.

**AlexanderSolia**  
FOOD  
PROCESSING

AlexanderSolia GmbH Alexanderstraße 59 – 61 D-42857 Remscheid  
Telefon +49 (0)2191 95131-0 Telefax +49 (0)2191 95131-1 [www.alexandersolia.com](http://www.alexandersolia.com)

# M4

## МНОГОЦЕЛЕВАЯ КУХОННАЯ МАШИНА



■  
От 150 порций  
в день

■  
Гастрономия

■  
Отели

■  
Общественное  
питание

■  
Сервис для  
приемов

■  
Диетическая  
кухня



Снизу предусмотрено место для гастроемкости



Загрузочный бункер размера XXL подходит для переработки большого количества продукта за один цикл



Двигатель может наклоняться на 60 градусов для протирания и пюрирования



Легкая смена насадок

■ Модульная конструкция, легкая эксплуатация

■ Резка, шинковка, натирание, пюрирование, перетирание, перемешивание, взбивание, замешивание, измельчение, отбивание, рыхление

■ Двухуровневая система аварийного отключения с кодированным магнитом

■ Идеальное соединение чаши и корпуса машины благодаря обратному байонетному креплению

■ Объем XXL чаши - 15 л.

■ Гладкая гигиеничная поверхность корпуса *Alexanderwerk* **SOLIA**

**AlexanderSolia**  
FOOD  
PROCESSING

## РЕЖУЩИЕ ДИСКИ И АКСЕССУАРЫ



Основное универсальное устройство  
561 000 0311\*



Насадка для нарезки вкл. штопфер  
104 018 000\*  
Внимание: основное универсальное устройство не включено в набор



Арочный дисковый нож, нержавеющая сталь, регулируемый двухлопастной 0 - 5 мм  
561 000 0352\*

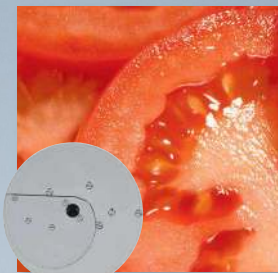

Арочный дисковый нож, нержавеющая сталь, регулируемый однолопастной 0 - 10 мм  
103 275 000



Серповидный дисковый нож, нержавеющая сталь  
3 мм 561 000 0363  
4 мм 561 000 0360\*  
6 мм 561 000 0361



Дисковый нож для нарезки соломкой, нержавеющая сталь  
2 x 2 мм жульен 561 000 0362\*  
4 x 4 мм жульен 561 000 0364  
6 x 6 мм 561 000 0366  
8 x 8 мм 561 000 0368



Дисковый нож с волнистым лезвием, нержавеющая сталь  
4 мм 561 000 0369  
6 мм 568 000 0367

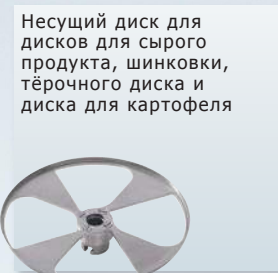

Несущий диск для дисков для сырого продукта, шинковки, тёрчного диска и диска для картофеля  
568 000 0370\*



Тёрчный диск для сырого продукта, нержавеющая сталь, ручная заточка  
2 мм 561 000 0380  
2,5 мм 561 000 0382  
3 мм 561 000 0371\*  
4 мм 561 000 0374

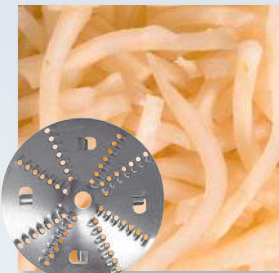

Диск для шинковки, нержавеющая сталь, ручная заточка  
6 мм 561 000 0372\*  
9 мм 561 000 0373



Тёрчный диск, нержавеющая сталь  
2 мм 561 000 0381  
3 мм 561 000 0375\*  
4 мм 561 000 0378

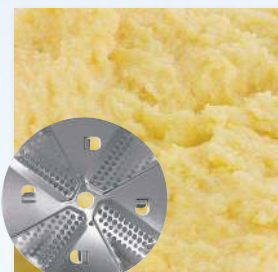

Тёрчный диск для картофеля, нержавеющая сталь, зубчатый венец  
561 000 0376

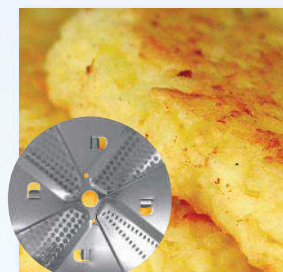

Тёрчный диск, нержавеющая сталь, частично зубчатый венец, комбинированный из 376/380  
561 000 0377



Насадка для нарезания кубиками, в сборе  
4 x 4 x 5 мм 103 240 000  
5,5 x 5,5 x 5 мм 103 243 000  
8 x 8 x 10 мм 103 246 000  
11 x 11 x 10 мм 103 250 000  
16 x 16 x 10 мм 103 252 000  
22 x 22 x 10 мм 103 255 000



Стойка для сменных дисков, 5 дисков  
561 000 0190

Стойка для сменных дисков  
561 000 0191\*

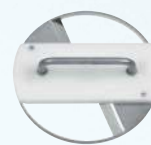

Защитная ручка для ножа для нарезки кубиком  
105 040 190

## РЕЖУЩИЕ ДИСКИ И АКСЕССУАРЫ

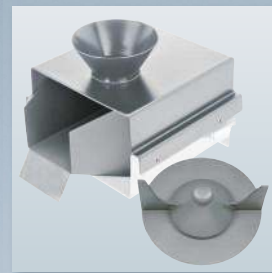

Насадка для протирания с направленным устройством вывода, нержавеющей стали  
104 036 000

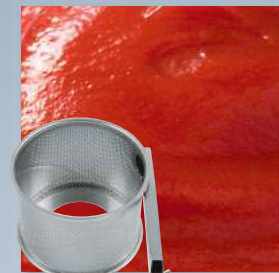

Протирочный цилиндр, нержавеющая сталь  
1,5 мм 104 076 100  
3 мм 104 076 200



Цилиндр для пюрирования, нержавеющая сталь  
104 076 300

Внимание: основное универсальное устройство не включено в набор  
Двухлопастная крыльчатка для протирочного цилиндра, нержавеющая сталь 100, 200, 300  
104 075 000



Планетарный миксер 15 л  
104 035 000\*



Венчик для взбивания 15 л  
561 000 0232

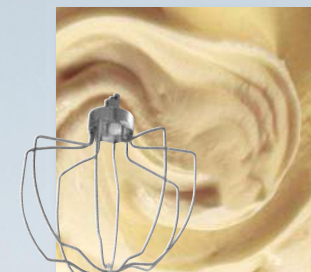

Венчик для перемешивания 15 л  
561 000 0242



Крюк для замешивания теста 15 л  
561 000 0265

Комплект поставки включает: планетарный миксер, чашу 15л, крышку для чаши 15л, венчик для взбивания, венчик для перемешивания, крюк для замешивания



Мясорубка и овощерезка 70 мм  
104 045 000\*

Комплект поставки включает: корпус мясорубки, шнек, набор ножей 3 шт из нержавеющей стали L & W, в т.ч. 4 мм ножевую решётку, вставное кольцо, малый лоток для мяса и штопфер



Универсальный корпус для нарезания соломкой, и размягчения мяса  
104 025 101

Комплект поставки включает: корпус из нержавеющей стали и соединение для М 4  
Внимание: всегда заказывать набор для нарезания полосками, или набор для размягчения мяса



Набор для нарезания полосками  
104 025 100

Комплект поставки включает: крышку в комплекте с воронкой, магнитным держателем и проталкивателем.  
Внимание: универсальный корпус и различные дополнения не включены в комплект поставки

Режущие пластины, нержавеющая сталь  
3,3 мм 1500727  
5,0 мм 1500728  
6,6 мм 1500729  
9,9 мм 1500730  
19,8 мм 1500731

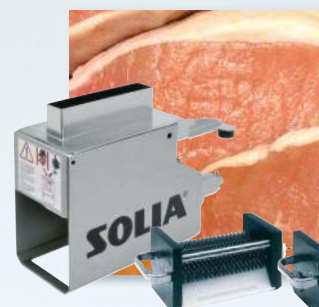

Набор для размягчения мяса  
104 027 100

Комплект поставки включает: корпус для загрузки и магнитный держатель  
Внимание: универсальный корпус и различные дополнения не включены в комплект поставки

Устройство для приготовления стейков, нержавеющая сталь  
1500732  
Размягчитель мяса, нержавеющая сталь  
1500733